

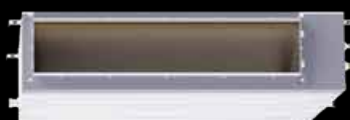

*Lamborghini*  
CALORECLIMA



## Smeraldo

Monosplit / Multisplit DC inverter in pompa di calore, in R32  
per applicazioni residenziali e commerciali

# SMERALDO

## IL CONDIZIONATORE DI QUALITÀ AL GIUSTO PREZZO



Sei alla ricerca di un condizionatore di qualità al giusto prezzo? Valuta **Smeraldo**, il nuovissimo sistema split in pompa di calore di Lamborghini CaloreClima, in versione Mono e Multi, in grado di soddisfare tutte le esigenze.

Smeraldo ha semplicemente tutto. Grazie al circuito frigorifero ottimizzato e alla regolazione che modula il compressore con tecnologia Inverter DC, queste macchine riescono ad inseguire in modo preciso e puntuale i vostri setpoint di temperatura, sia in caldo che in freddo. Questo si traduce in **rumorosità ridotte, massimo comfort ed efficienze al top**, facendoti risparmiare kilowattora di energia elettrica in bolletta. Le versioni mono-split dei Smeraldo, ad esempio, non scendono mai sotto la classe A\*\*. Inoltre, utilizzano refrigerante **R32**, un gas ecologicamente più sostenibile: non intacca l'ozono ed ha un GWP di circa un terzo rispetto al più classico R410A.

Tutti i Smeraldo si possono poi collegare alla tua **Wi-Fi**, come standard, senza costosi accessori. In più, i nuovi condizionatori Smeraldo sono **compatibili** con gli assistenti vocali **"Amazon Alexa"** e **"Google Home"**. Grazie alla nostra **App gratuita**, potrai gestirli e programmarli con semplicità e da remoto.

Ma non è tutto, sono inclusi anche un **quadruplo stadio di filtrazione** ed un **trattamento evoluto alla batteria esterna** per proteggerla a lungo dagli agenti atmosferici.

Ma continua a leggere, troverai i dettagli nelle prossime pagine.

# SCOPRIAMO INSIEME SMERALDO

## COME GARANTISCE IL TUO BENESSERE

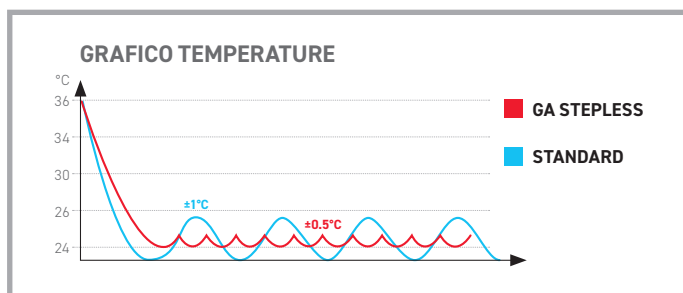
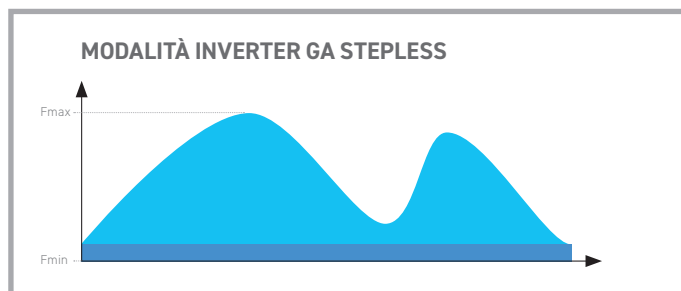
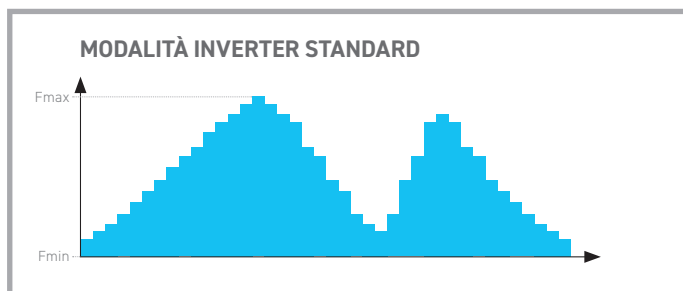

Grazie alla tecnologia **GA Stepless Comfort** di Lamborghini Caloreclima gli inverter possono modulare con variazioni di frequenza minimali, così piccole che non saranno percepibili alcune fluttuazioni di temperatura nella stanza.

Ma non è tutto, le unità possono essere sfruttate anche in modalità **Boost** per raggiungere le temperature richieste nel più breve tempo possibile. Questo può ridurre le efficienze delle macchine per brevi periodi, ma risulta molto utile se dobbiamo stemperare o rinfrescare velocemente un locale.



La funzione **i-Clean** contribuisce a lavar via polveri, muffe e grasso che rischia di depositarsi sullo scambiatore, causando cattivi odori.

Il ventilatore esegue dei cicli di asciugatura extra, mantenendo pulite le superfici. **Questa funzione è disponibile solo per i modelli SMERALDO MONO.**

# SCOPRIAMO INSIEME...

## TUTTI I VANTAGGI DI SMERALDO

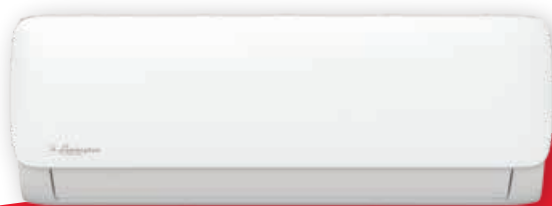

### SMERALDO

DISPONIBILE IN VERSIONE MONO E MULTI SPLIT,  
PER OGNI ESIGENZA

*Filtraggio*  
Q · U · A · D · R · U · P · L · O



Riguardo la qualità dell'aria, i condizionatori Smeraldo, sia nella versione Mono che Multi Split, montano un **livello quadruplo di filtrazione**, composto dai filtri "Cold Catalyst", "Active Carbon", "Silver Ion" e "Biohepa". In più, Smeraldo è dotato della nuova tecnologia sanificante "Super Ionizer".

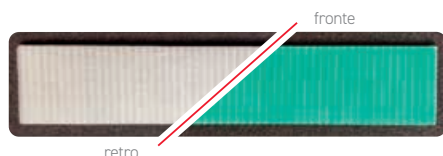
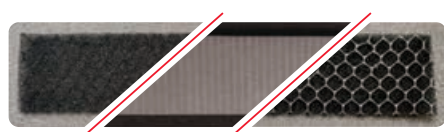

## 4 FILTRI: COLD CATALYST, ACTIVE CARBON, SILVER ION E BIOHEPA

Nuova tecnologia filtrante a quattro strati che consente di purificare l'aria da gas, odori, formaldeidi, pollini, agenti inquinanti, batteri, virus e funghi presenti nell'aria.

## NUOVO SUPER IONIZER

Nuovo Ionizzatore che sprigiona milioni di ioni che permettono di ridurre drasticamente la presenza di virus e batteri nell'aria.

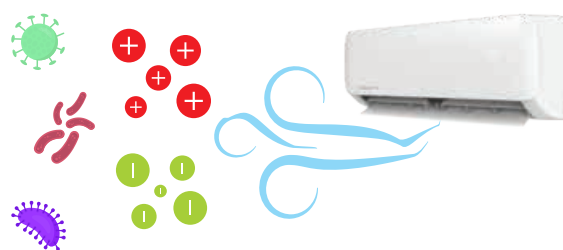

## OLTRE ALLA CONVENIENZA, LA CONNETTIVITÀ WIFI E LA COMPATIBILITÀ CON I COMANDI VOCALI SONO INCLUSI

Con un prezzo imbattibile i condizionatori Smeraldo garantiscono **SEER** e **SCOP** in grado di raggiungere classi di efficienza A\*\* in freddo e A\* in caldo (per la tipica fascia di temperatura media). Tutte le macchine inoltre sono dotate di serie di connessione **Wi-Fi**, grazie alla quale è possibile collegarsi in remoto con la **App** Lamborghini CaloreClima. In più, la nuova gamma diventa ora compatibile con gli assistenti vocali per la domotica "Amazon Alexa" e "Google Home".

Naturalmente il telecomando in dotazione (al quale abbiamo ingrandito il display ascoltando voi, nostri clienti) è in grado di gestire tutte le funzionalità di Smeraldo. Inoltre, l'App vi offre la possibilità di accedere da remoto, assieme all'utilissima funzione **Smart Diagnosis**, grazie alla quale potrete fare ben 97 test funzionali al vostro condizionatore, per verificarne lo stato di buona salute e identificare un eventuale (quanto improbabile) problema.

# DATI TECNICI

## SMERALDO VERSIONE MONO

MODELLO			09	12	18	24
Alimentazione elettrica		V-Ph-Hz	220/240 V - 1 fase - 50Hz			
Potenza frigorifera <sup>(1)</sup>	nominale	W	2.640	3.515	5.275	5.880
	min-max	W	1.025 ~ 3.225	1.375 ~ 4.310	3.390 ~ 5.900	2.110 ~ 8.205
Potenza assorbita in raffreddamento	nominale	W	733	1.089	1.550	1.765
	min-max	W	80 ~ 1.100	120 ~ 1.650	560 ~ 2.050	420 ~ 3.200
Corrente assorbita in raffreddamento	nominale	A	3,18	4,73	6,70	7,67
	min-max	A	0,35 ~ 4,78	0,5 ~ 7,2	2,4 ~ 9,0	1,8 ~ 13,9
EER rif. Standard EN14511 (nominale)			3,60	3,23	3,40	3,33
Raffrescamento	SEER		7,40	7,00	7,00	6,40
	PdesignC	kW	2,80	3,60	5,30	7,00
	Classe ErP					
Potenza termica <sup>(2)</sup>	nominale	W	2.930	3.810	5.390	6.660
	min-max	W	820 ~ 3.370	1.070 ~ 4.380	3.100 ~ 5.850	1.555 ~ 8.205
Potenza assorbita in riscaldamento	nominale	W	771	1.027	1.436	1.771
	min-max	W	70 ~ 990	110 ~ 1.480	780 ~ 2.000	300 ~ 3.100
Corrente assorbita in riscaldamento	nominale	A	3,35	4,46	6,23	7,70
	min-max	A	0,32 ~ 4,32	0,5 ~ 6,4	3,4 ~ 8,7	1,3 ~ 13,5
COP rif. Standard EN14511 (nominale)			3,80	3,71	3,76	3,76
Riscaldamento Zona Climatica Media	SCOP		4,10	4,20	4,00	4,00
	PdesignH	kW	2,50	2,50	4,20	4,90
	Classe ErP					
	Tbiv / Tol	°C	-7 / -15	-7 / -15	-7 / -15	-7 / -15
Riscaldamento Zona Climatica Calda	SCOP		5,30	5,50	5,10	5,10
	PdesignH	kW	2,50	2,50	4,50	5,30
	Classe ErP					
	Tbiv / Tol	°C	2 / -15	2 / -15	2 / -15	2 / -15
Massima potenza assorbita	W	2.150	2.150	2.500	3.700	
Massima corrente assorbita	A	10	10	13	19,0	
Corrente di spunto	A	Trascurabile grazie alla tecnologia Inverter				
Unità Interna	Portata aria (max-med-min)	m <sup>3</sup> /h	460 / 460 / 330	530 / 400 / 350	800 / 600 / 500	1.090 / 770 / 610
	Pressione sonora <sup>(3)</sup> (max-med-min-slo)	dB(A)	37 / 32 / 22 / 20	37 / 32 / 22 / 21	41 / 37 / 31 / 20	46 / 37 / 34,5 / 21
	Potenza sonora (max)	dB(A)	54	55	56	62,0
Unità Esterna	Portata aria	m <sup>3</sup> /h	1.850	1.850	2.100	3.500
	Pressione sonora <sup>(3)</sup>	dB(A)	55,5	55	57,0	60,0
	Potenza sonora	dB(A)	62	62	65,0	67,0
Gas refrigerante	Tipo / GWP		R32 / 675			
	Quantitativo di carica	kg	0,60	0,65	1,10	1,45
Attacchi linea liquido / gas	pollici	1/4" - 3/8"	1/4" - 3/8"	1/4" - 1/2"	3/8" - 5/8"	
Lunghezza massima linee frigorifere	m	25	25	30	50	
Dislivello massimo	m	10	10	20	25	

(1) Temperatura aria esterna = 35°C B.S. • Temperatura aria ambiente = 27°C B.S. / 19°C B.U. - (2) Temperatura aria esterna = 7°C B.S. / 6°C B.U. • Temperatura aria ambiente = 20°C B.S. - (3) Pressione acustica rilevata a 1 m di distanza: U.E. in campo libero, U.I. in ambiente di 100 m<sup>3</sup> con il tempo di riverbero di 0,5 secondi

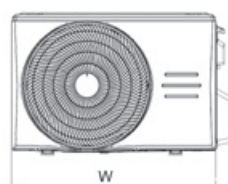
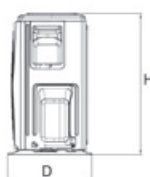
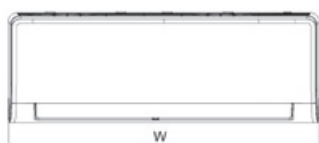
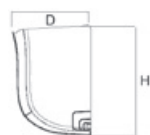

MODELLO	W mm	H mm	D mm	Peso kg
9	726	291	210	8,0
12	835	295	208	8,7
18	969	320	241	11,2
24	1083	336	244	13,6

MODELLO	W mm	H mm	D mm	Peso kg
9	720	495	270	23,5
12	720	495	270	23,7
18	805	554	330	32,8
24	890	673	342	43,9



# DATI TECNICI

## SMERALDO VERSIONE MULTI

UNITÀ ESTERNA *			18-2	27-3	28-4
Alimentazione elettrica		V-Ph-Hz	220/240 V - 1 fase - 50Hz		
Potenza frigorifera <sup>(1)</sup>	nominale	W	5.275	7.915	8.205
	min-max	W	2.225 ~ 5.570	3.025 ~ 8.500	2.490 ~ 10.255
Potenza assorbita in raffreddamento	nominale	W	1.635	2.450	2.500
	min-max	W	690 ~ 2.000	230 ~ 3.250	150 ~ 3.340
Corrente assorbita in raffreddamento	nominale	A	7,1	11,2	10,9
	min-max	A	3,2 ~ 9,0	2,1 ~ 14,7	1,3 ~ 14,5
EER rif. Standard EN14511 (nominale)			3,23	3,23	3,23
Raffrescamento	SEER		6,1	6,1	7
	PdesignC	kW	5,3	7,9	8,2
	Classe ErP				
Potenza termica <sup>(2)</sup>	nominale	W	5.570	8.205	8.790
	min-max	W	2.340 ~ 5.625	2.200 ~ 8.500	1.605 ~ 10.140
Potenza assorbita in riscaldamento	nominale	W	1.500	2.210	2.400
	min-max	W	600 ~ 1.780	330 ~ 2.960	280 ~ 3.200
Corrente assorbita in riscaldamento	nominale	A	6,6	10,1	10,4
	min-max	A	2,80 ~ 7,95	2,6 ~ 13,5	1,98 ~ 14,0
COP rif. Standard EN14511 (nominale)			3,71	3,71	3,71
Riscaldamento Zona Climatica Media	SCOP		4,0	4,0	4,0
	PdesignH	kW	4,5	5,7	6,8
	Classe ErP				
	Tbiv / Tol	°C	-7 / -15	-7 / -15	-7 / -15
Riscaldamento Zona Climatica Calda	SCOP		5,1	5,1	5,1
	PdesignH	kW	5	6	6,8
	Classe ErP				
	Tbiv / Tol	°C	2 / -15	2 / -15	2 / -15
Massima potenza assorbita		W	3.050	4.100	4.150
Massima corrente assorbita		A	13	18	19
Corrente di spunto		A	Trascurabile grazie alla tecnologia Inverter		
Unità Esterna	Portata aria	m <sup>3</sup> /h	2.100	3.000	3.800
	Pressione sonora <sup>(3)</sup>	dB(A)	54	55	63,0
	Potenza sonora	dB(A)	65	68	68
Gas refrigerante	Tipo / GWP		R32 /675		
	Quantitativo di carica	kg	1,25	1,85	2,1

UNITÀ INTERNA			9	12	18
Resa frigorifera		W	2.640	3.515	5.275
Resa termica		W	2.930	3.810	5.570
Portata aria (max-med-min)		m <sup>3</sup> /h	520 / 460 / 330	530 / 400 / 350	800 / 600 / 500
Pressione sonora (max-med-min-slo)		dB(A)	37 / 32 / 22 / 20	37 / 32 / 22 / 21	41 / 37 / 31 / 20
Potenza sonora (max)		dB(A)	54	56	56
Attacchi linea liquido / gas		pollici	1/4" - 3/8"	1/4" - 3/8"	1/4" - 1/2"

(1) Temperatura aria esterna = 35°C B.S. • Temperatura aria ambiente = 27°C B.S. / 19°C B.U. - (2) Temperatura aria esterna = 7°C B.S. / 6°C B.U. • Temperatura aria ambiente = 20°C B.S. - (3) Pressione acustica rilevata a 1 m di distanza: U.E. in campo libero, U.I. in ambiente di 100 m<sup>3</sup> con il tempo di riverbero di 0,5 secondi \* Dati nominali, verifica combinazioni nelle pagine seguenti

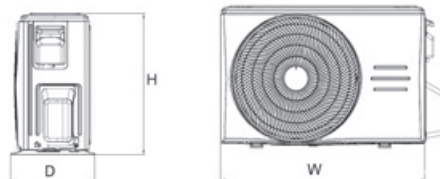

MODELLO	W mm	H mm	D mm	Peso kg
9	726	291	210	8,0
12	835	295	208	8,7
18	969	320	241	11,2

MODELLO	W mm	H mm	D mm	Peso kg
18-2	805	554	330	35,0
27-3	890	673	342	48,0
28-4	946	810	410	62,1

# CARATTERISTICHE

## LIMITI SU LUNGHEZZA E DISLIVELLO - POSSIBILI COMBINAZIONI

### CAMPO APPLICATIVO

MODALITÀ DI FUNZIONAMENTO	PARAMETRO		LATO INTERNO	LATO ESTERNO
Raffreddamento	Temperatura max / min aria ingresso (B.S.)	°C	32 / 17	50 / -15
Riscaldamento	Temperatura max / min aria ingresso (B.S.)	°C	30 / 0	24 / -15
Tutte	Tensione / Frequenza di alimentazione	V	230±10% / 50±2	

### LIMITI SU LUNGHEZZA E DISLIVELLO DELLE TUBAZIONI REFRIGERANTI

La lunghezza delle tubazioni del refrigerante tra le unità interna ed esterna deve essere la più breve possibile, ed è comunque limitata dal rispetto dei massimi valori di dislivello tra le unità.

Con la diminuzione del dislivello tra le unità (H1,H2) e della lunghezza delle tubazioni (L), si andranno a limitare le perdite di carico, aumentando di conseguenza il rendimento complessivo della macchina. Rispettare i limiti riportati nelle seguenti tabelle.

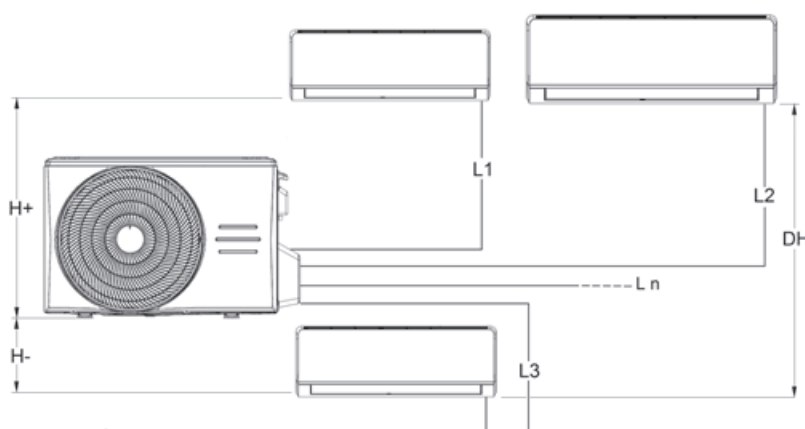

UNITÀ ESTERNA			18-2		27-3			28-4		
Diametro	Liquido	"	1/4"	1/4"	1/4"	1/4"	1/4"	1/4"	1/4"	1/4"
	Gas	"	3/8"	3/8"	3/8"	3/8"	3/8"	3/8"	3/8"	1/2"
Massima lunghezza tot.		m	40		60		80			
Massima lunghezza singola unità		m	25		30		35			
Massimo dislivello	H+	m	15		15		15			
	H-	m	15		15		15			
	DH	m	10		10		10			
Massima lunghezza totale tubazioni con carica standard		m	7,5		7,5		7,5			
Quantità di refrigerante aggiuntiva per metro		g/m	12	12	12	12	12	12	12	24

### TABELLA POSSIBILI COMBINAZIONI

UNITÀ ESTERNA	UNITÀ INTERNE COLLEGATE			
	1	2	3	4
18-2	9K	9K+9K	-	non previsto
	12K	9K+12K	-	
	18K	12K+12K	-	
27-3	9K	9K+9K	12K+12K	non previsto
	12K	9K+12K	12K+18K	
	18K	9K+18K	-	
28-4	9K	9K+9K	12K+12K	9K+9K+9K
	12K	9K+12K	12K+18K	9K+9K+12K
	18K	9K+18K	18K+18K	9K+9K+18K

#### NOTA BENE:

- combinazioni per cui la potenza totale richiesta dalle unità interne è compatibile con la potenza nominale dell'unità esterna.
- combinazioni per cui la potenza totale richiesta dalle unità interne risulta superiore alla potenza nominale dell'unità esterna. Nel caso di contemporanea richiesta di potenza da parte di tutte le unità collegate la potenza disponibile per le singole unità risulterà in linea con quanto dichiarato nella tabella precedente.

# PERFORMANCE A FREDDO

## TABELLA RIASSUNTIVA

UE	UI	Combinazione	Capacità parziali (kW)				Capacità Totale in freddo (kW)			Potenza assorbita Totale (kW)			Corrente assorbita Totale (A)			EER	SEER	Classe Energetica
			Stanza				Min	Nom	Max	Min	Nom	Max	Min	Nom	Max	Nom		
			A	B	C	D												
18-2	1	9	2,50	—	—	—	1,43	2,50	3,20	0,35	0,75	0,93	1,52	3,24	4,06	3,35	—	—
		12	3,50	—	—	—	1,43	3,50	3,90	0,35	1,08	1,29	1,52	4,68	5,62	3,25	—	—
	2	9+9	2,65	2,65	—	—	2,12	5,30	6,41	0,54	1,64	2,05	2,35	7,13	8,92	3,23	6,1	
		9+12	2,27	3,03	—	—	2,12	5,30	6,41	0,54	1,64	2,05	2,35	7,13	8,92	3,23	6,1	
		12+12	2,65	2,65	—	—	2,12	5,30	6,41	0,54	1,64	2,05	2,35	7,13	8,92	3,23	6,1	
27.3	2	9+9	2,65	2,65	—	—	2,21	5,30	7,11	0,64	1,64	2,45	2,76	7,13	10,63	3,23	5,6	
		9+12	2,57	3,43	—	—	2,21	6,00	7,51	0,64	1,86	2,57	2,76	8,08	11,17	3,23	5,6	
		9+18	2,27	4,53	—	—	2,21	6,80	7,90	0,64	2,09	2,69	2,76	9,10	11,70	3,25	5,6	
		12+12	3,15	3,15	—	—	2,21	6,30	7,66	0,64	1,94	2,64	2,76	8,45	11,48	3,24	5,6	
		12+18	2,72	4,08	—	—	2,21	6,80	7,90	0,64	2,09	2,69	2,76	9,10	11,70	3,25	5,6	
	3	9+9+9	2,63	2,63	2,63	—	2,77	7,90	8,69	0,76	2,45	2,91	3,30	10,63	12,65	3,23	6,1	
		9+9+12	2,37	2,37	3,16	—	2,77	7,90	8,69	0,76	2,45	2,91	3,30	10,63	12,65	3,23	6,1	
		9+12+12	2,15	2,87	2,87	—	2,77	7,90	8,69	0,76	2,45	2,91	3,30	10,63	12,65	3,23	6,1	
		12+12+12	2,63	2,63	2,63	—	2,77	7,90	8,69	0,76	2,45	2,91	3,30	10,63	12,65	3,23	6,1	
		9+9+18	2,37	2,37	3,16	—	2,77	7,90	8,69	0,76	2,45	2,91	3,30	10,63	12,65	3,23	6,1	
28.4	2	9+9	2,65	2,65	—	—	2,05	5,30	6,81	0,63	1,64	2,28	2,76	7,13	9,93	3,23	5,1	
		9+12	2,57	3,43	—	—	2,05	6,00	6,97	0,63	1,86	2,41	2,76	8,08	10,49	3,23	5,1	
		9+18	2,43	4,87	—	—	2,05	7,30	7,54	0,63	2,26	2,79	2,76	9,83	12,14	3,23	5,1	
		12+12	3,25	3,25	—	—	2,05	6,50	7,38	0,63	2,01	2,49	2,76	8,75	10,82	3,23	5,1	
		12+18	2,92	4,38	—	—	2,05	7,30	7,54	0,63	2,26	2,79	2,76	9,83	12,14	3,23	5,1	
		18+18	3,75	3,75	—	—	2,05	7,50	7,54	0,63	2,32	2,79	2,76	10,10	12,14	3,23	5,1	
	3	9+9+9	2,37	2,37	2,37	—	2,62	7,10	8,45	0,76	2,20	2,94	3,31	9,56	12,80	3,23	5,6	
		9+9+12	2,34	2,34	3,12	—	2,62	7,80	8,45	0,76	2,41	2,94	3,31	10,50	12,80	3,23	5,6	
		9+9+18	1,95	1,95	3,90	—	2,62	7,80	8,45	0,76	2,41	2,94	3,31	10,50	12,80	3,23	5,6	
		9+12+12	2,13	2,84	2,84	—	2,62	7,80	8,45	0,76	2,41	2,94	3,31	10,50	12,80	3,23	5,6	
		9+12+18	1,80	2,40	3,60	—	2,62	7,80	8,45	0,76	2,41	2,94	3,31	10,50	12,80	3,23	5,6	
		12+12+12	2,60	2,60	2,60	—	2,62	7,80	8,45	0,76	2,41	2,94	3,31	10,50	12,80	3,23	5,6	
	4	9+9+9+9	2,05	2,05	2,05	2,05	2,87	8,20	9,92	0,86	2,54	3,17	3,75	11,04	13,80	3,23	7,0	
		9+9+9+12	1,89	1,89	1,89	2,52	2,87	8,20	9,92	0,86	2,54	3,17	3,75	11,04	13,80	3,23	7,0	

# PERFORMANCE A CALDO

## TABELLA RIASSUNTIVA

UE	UI	Combinazione	Capacità parziali (kW)				Capacità Totale in caldo (kW)			Potenza assorbita Totale (kW)			Corrente assorbita Totale (A)			COP	SCOP	Classe Energetica	
			Stanza				Min	Nom	Max	Min	Nom	Max	Min	Nom	Max				
			A	B	C	D													
18-2	1	9	3,00	–	–	–	1,56	3,00	3,63	0,32	0,80	1,00	1,39	3,48	4,35	3,75	–	–	
		12	3,80	–	–	–	1,56	3,80	4,60	0,32	1,02	1,23	1,39	4,45	5,34	3,71	–	–	
	2	9+9	2,79	2,79	–	–	2,23	5,57	6,68	0,51	1,50	1,88	2,22	6,53	8,16	3,71	4,0		
		9+12	2,40	3,20	–	–	2,23	5,60	6,68	0,51	1,51	1,88	2,22	6,56	8,16	3,71	4,0		
		12+12	2,80	2,80	–	–	2,23	5,60	6,96	0,51	1,51	1,88	2,22	6,56	8,16	3,71	4,0		
27-3	2	9+9	3,00	3,00	–	–	2,30	6,00	7,38	0,57	1,62	2,21	2,50	7,03	9,61	3,71	3,8		
		9+12	2,70	3,60	–	–	2,30	6,30	7,79	0,57	1,70	2,32	2,50	7,38	10,09	3,71	3,8		
		9+18	2,33	4,67	–	–	2,30	7,00	8,20	0,57	1,89	2,43	2,50	8,20	10,57	3,71	3,8		
		12+12	3,25	3,25	–	–	2,30	6,50	7,95	0,57	1,75	2,39	2,50	7,62	10,38	3,71	3,8		
		12+18	2,80	4,20	–	–	2,30	7,00	8,20	0,57	1,89	2,43	2,50	8,20	10,57	3,71	3,8		
	3	9+9+9	2,73	2,73	2,73	–	2,87	8,20	9,84	0,69	2,21	2,76	2,98	9,61	12,01	3,71	4,0		
		9+9+12	2,49	2,49	3,32	–	2,87	8,30	9,84	0,69	2,24	2,76	2,98	9,73	12,01	3,71	4,0		
		9+12+12	2,26	3,02	3,02	–	2,87	8,30	9,84	0,69	2,24	2,76	2,98	9,73	12,01	3,71	4,0		
		12+12+12	2,77	2,77	2,77	–	2,87	8,30	9,84	0,69	2,24	2,76	2,98	9,73	12,01	3,71	4,0		
		2	9+9	3,00	3,00	–	–	2,20	6,00	7,30	0,59	1,62	2,13	2,58	7,03	9,28	3,71	3,4	
			9+12	3,00	4,00	–	–	2,20	7,00	7,48	0,59	1,89	2,25	2,58	8,20	9,80	3,71	3,4	
			9+18	2,63	5,27	–	–	2,20	7,90	8,10	0,59	2,13	2,61	2,58	9,26	11,34	3,71	3,4	
12+12	3,75		3,75	–	–	2,20	7,50	7,92	0,59	2,02	2,32	2,58	8,79	10,11	3,71	3,4			
12+18	3,20		4,80	–	–	2,20	8,00	8,10	0,59	2,16	2,61	2,58	9,38	11,34	3,71	3,4			
28-4	2	18+18	4,00	4,00	–	–	2,20	8,00	8,10	0,59	2,16	2,61	2,58	9,38	11,34	3,71	3,4		
		9+9+9	2,87	2,87	2,87	–	2,82	8,60	9,06	0,71	2,32	2,75	3,09	10,08	11,96	3,71	3,5		
		9+9+12	2,58	2,58	3,44	–	2,82	8,60	9,06	0,71	2,32	2,75	3,09	10,08	11,96	3,71	3,5		
		9+9+18	2,15	2,15	4,30	–	2,82	8,60	9,06	0,71	2,32	2,75	3,09	10,08	11,96	3,71	3,5		
		9+12+12	2,35	3,13	3,13	–	2,82	8,60	9,06	0,71	2,32	2,75	3,09	10,08	11,96	3,71	3,5		
		9+12+18	1,98	2,65	3,97	–	2,82	8,60	9,06	0,71	2,32	2,75	3,09	10,08	11,96	3,71	3,5		
	3	12+12+12	2,87	2,87	2,87	–	2,82	8,60	9,06	0,71	2,32	2,75	3,09	10,08	11,96	3,71	3,5		
		4	9+9+9+9	2,23	2,23	2,23	2,2	3,08	8,90	10,65	0,81	2,40	2,96	3,51	10,43	12,89	3,71	4,0	
			9+9+9+12	2,10	2,10	2,10	2,8	3,08	9,10	10,65	0,81	2,45	2,96	3,51	10,66	12,89	3,71	4,0	

# MA COS'È L'R32?

## PERCHÉ È CONSIDERATO ECOLOGICO?

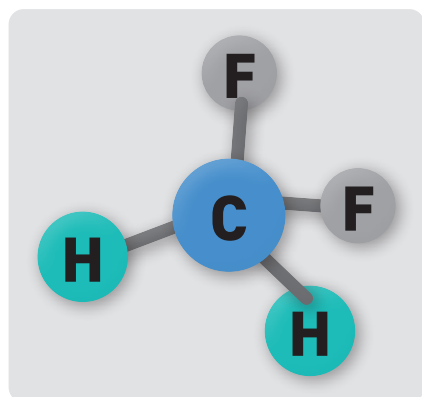

**DI-FLUORO-METANO**

ossia  
**CH<sub>2</sub>F<sub>2</sub>**

Non è più una questione di buco dell'Ozono, R11, R12 e R22 sono banditi oramai da anni.

Tutti i nuovi refrigeranti devono avere **ODP** (Ozone Depletion Potential, ossia il potenziale danno che il gas può causare allo strato di Ozono) nullo, pari a zero. Si parla ora di **GWP**.

GWP è l'acronimo di **Global Warming Potential**, ossia **Potenziale di Riscaldamento Globale** e indica l'impatto potenziale che avrebbe un gas refrigerante se si disperdesse in ambiente.

Permette di paragonare l'impatto di 1kg di gas rispetto ad 1 kg di CO<sub>2</sub>, su un periodo di 100 anni.

Ad es. l'R410A ha un GWP di 2.088. Banalmente vuol dire che 1kg di R410A ha lo stesso impatto di 2.088 kg di CO<sub>2</sub> (ossia oltre 2 tonnellate di CO<sub>2</sub> equivalente).

**Lamborghini CaloreClima ha scelto per queste macchine il Gas R32, che ha GWP pari a 675, praticamente un terzo rispetto all'R410A.**

**Ma l'R32 non è l'ultima delle innovazioni, l'R32 si conosce da tempo.**

**Basti sapere che il "vecchio" R410A era una miscela per il 50% di R32.**

L'**R32** ha molteplici vantaggi su macchine di piccola e media potenza. È un gas che ha caratteristiche simili all'R410A, ma con **proprietà termodinamiche addirittura migliori!**

Paragonando i 2 Gas su macchine costruite in modo simile (compressori di potenza equivalente e superfici di scambio simili), l'R32 permette di raggiungere le medesime capacità, **ma con efficienze migliori e minor carica di refrigerante!**

Questo vuol dire utilizzare meno Gas con un GWP molto inferiore. In termini pratici, non sbagliamo di molto affermando che l'R32 porta ad una **riduzione di circa il 75% delle emissioni** equivalenti, rispetto alla medesima macchina in R410A.

## MA L'R32 SARÀ IL GAS DEL FUTURO?

Non abbiamo paura a dirvi di no. Siamo convinti che l'R32 sia un Gas di passaggio, ma allo stato attuale è uno dei migliori compromessi in termini di resa e impatto ambientale. In stadio di sviluppo ci sono molte altre alternative, anche naturali.

**Lamborghini CaloreClima è in prima linea anche su questo e sarà nostra premura informarvi su ogni novità del mercato.**

# SMERALDO - APPLICAZIONI COMMERCIALI

## LA SOLUZIONE IDEALE PER LE APPLICAZIONI COMMERCIALI

La gamma commerciale Smeraldo C di Lamborghini CaloreClima comprende un'ampia selezione di unità esterne (da 3,5 kW fino a 15 kW) con ventilatore assiale, combinabili con diversi tipi di unità interne: a cassetta, canalizzate, a pavimento-soffitto e a pavimento.



# SMERALDO C

## UNITÀ ESTERNA



- Tutte le unità sono dotate di un compressore Full DC Inverter, che insieme allo speciale design del ventilatore e al controllo inverter di ultima generazione consente all'unità di raggiungere elevate prestazioni e bassi livelli di rumorosità
- Controllo del flusso di refrigerante tramite una valvola di espansione elettronica
- Alimentazione monofase (modelli 12-18-24-30-36-42-48) e trifase (modelli 36T-48T-55T)
- Le unità dispongono inoltre di batterie Golden Fin (trattamento anticorrosione) che prolungano la vita utile dell'apparecchiatura
- Tutte le unità esterne sono dotate di un singolo ventilatore, rendendo l'unità molto compatta con un'altezza inferiore al metro, facilitando l'integrazione con l'architettura dell'edificio
- Elevate distanze frigorifere (25-30m fino al modello 18, 50m per i modelli 24 e 30 e 75m per i modelli 36-50)

GAS R32

R32

MODELLO		12	18	24	30	36	36T	42	48	48T	55T	
Alimentazione	V/Hz/Ph	220-240V / 1Ph / 50Hz					380-415V / 3Ph / 50Hz		220-240V / 1Ph / 50Hz		380-415V / 3Ph / 50Hz	
Assorbimento max	W	1850	2950	3700	4500	5000	5000	5000	7300	7300	7500	
Corrente max	A	9	13,5	19	20	22,5	10	22,5	32	14	14	
Tipo compressore		Rotativo										
Flusso aria esterna (Hi)		2200	2100	3500	3800	4000	4000	4000	5600	5600	5600	
Dimensioni (LxPxH)	mm	765 x 303 x 555	805 x 330 x 554	890 x 342 x 673	946 x 410 x 810	946 x 410 x 810	946 x 410 x 810	946 x 410 x 810	980 x 415 x 975	980 x 415 x 975	980 x 415 x 975	
Imballaggio (LxPxH)	mm	887 x 337 x 610	915 x 370 x 615	995 x 398 x 740	1090 x 500 x 885	1090 x 500 x 885	1090 x 500 x 885	1090 x 500 x 885	1145 x 500 x 1080	1145 x 500 x 1080	1145 x 500 x 1080	
Peso netto / lordo	Kg	26,6 / 29	32,5 / 35,2	41,9 / 45,2	51 / 55,7	66,9 / 71,5	80,5 / 85	71,0 / 75,0	82,5 / 97	90 / 105	92 / 107	
Tipo refrigerante		R32	R32	R32	R32	R32	R32	R32	R32	R32	R32	
GWP refrigerante		675	675	675	675	675	675	675	675	675	675	
Refrigerante	Kg	0,71	1,15	1,4	1,8	2,4	2,4	2,8	2,9	2,9	3,2	
Lato liquido / Lato gas	mm (inch)	6,35 (1/4) / 9,52 (3/8)	6,35 (1/4) / 12,7 (1/2)	9,52 (3/8) / 15,9 (5/8)								
Lunghezza max tubo refrigerante	m	25	30	50	50	75	75	75	75	75	75	
Dislivello massimo	m	10	20	25	25	30	30	30	30	30	30	
Temperatura esterna in Raffreddamento	°C	-15 - 50										
Temperatura esterna in Riscaldamento	°C	-20 - 24										

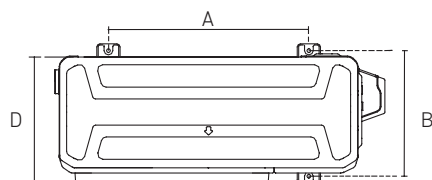
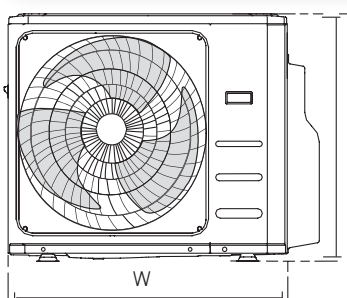

MODELLO		W	H	D	A	B
12	mm	765	555	303	452	286
18	mm	805	554	330	511	317
24	mm	890	673	342	663	348
30-36-36T-42	mm	946	810	410	673	403
48-48T-55T	mm	980	975	415	616	397

# SMERALDO C

## UNITÀ INTERNA A CASSETTE



mod. 12-18



mod. 24-55T













**Il nuovo climatizzatore a cassetta 4vie è perfetto per essere integrato in qualsiasi controsoffitto grazie alle dimensioni ridotte**

- Unità interna a cassetta con altezza ridotta
- Protezione Golden Fin della batteria alettata
- Ventilatore DC Inverter, per ottenere elevata efficienza e ridurre il livello sonoro
- Flusso d'aria in uscita a 360° per una migliore distribuzione della temperatura nell'ambiente
- Pompa di scarico condensa integrata
- Predisposizione per ingresso aria di rinnovo o immissione in ambiente adiacente tramite canalizzazione
- Telecomando a infrarossi di serie con ampio display per il controllo completo dell'unità (telecomando cablato disponibile come accessorio)
- Connessione WIFI disponibile di serie per il controllo dell'unità tramite APP



# SMERALDO C

## UNITÀ INTERNA A CASSETTE

MODELLO			12	18	24	30	36	
Raffreddamento	Pdesignc	kW	3,5	5,3	7,1	8,8	10,5	
	SEER	W/W	6,8	6,5	6,3	6,6	6,7	
	Classe efficienza energetica							
Riscaldamento Zona Climatica Media	Pdesignh	kW	2,7	4,2	6,2	7,7	8,5	
	SCOP	W/W	4,1	4,1	4,1	4,2	4,0	
	Classe efficienza energetica							
	Tbiv	°C	-7	-7	-7	-7	-7	
Riscaldamento Zona Climatica Calda	Pdesignh	kW	3,3	5,3	6,3	7,8	10,1	
	SCOP	W/W	5,1	5,1	5,4	5,1	5,1	
	Classe efficienza energetica							
	Tbiv	°C	2	2	2	2	2	
Tol	°C	-15	-15	-15	-15	-15		
Alimentazione - unità interna	V, Hz, Ph	220-240V, 1 Ph, 50Hz						
Alimentazione - unità esterna	V, Hz, Ph	220-240V, 1Ph, 50Hz						
Raffreddamento	Capacità	Btu/h	12000 (2900-14200)	18000 (9900-20000)	22180 (11250-27000)	30000 (7600-32000)	33956 (9200-39000)	
	Capacità	kW	3,52 (0,85-4,16)	5,28 (2,90-5,59)	6,50 (3,29-7,91)	8,79 (2,23-9,38)	9,95 (2,70-11,43)	
	Assorbimento	W	1015 (160-1450)	1550 (720-2040)	2000 (780-2750)	2720 (190-3000)	2989 (900-4200)	
	Corrente	A	4,5 (1,3-6,4)	6,9 (3,2-9,0)	8,8 (4,2-12)	11,8 (2,0-13,0)	17,5 (4,2-18,5)	
	EER	W/W	3,47	3,40	3,25	3,23	3,33	
Riscaldamento	Capacità	Btu/h	13000 (1600-14800)	18200 (8100-21500)	26000 (9500-29000)	32000 (9200-33200)	38000 (9500-42000)	
	Capacità	kW	3,81 (0,47-4,34)	5,33 (2,37-6,10)	7,62 (2,79-8,50)	9,38 (2,70-9,73)	11,14 (2,78-12,30)	
	Assorbimento	W	1020 (125-1390)	1420 (700-1950)	1900 (610-2300)	2450 (430-2550)	3000 (800-3950)	
	Corrente	A	4,5 (1,1-6,2)	6,0 (3,1-8,6)	8,5 (3,6-10,1)	11,0 (3,0-11,5)	13,5 (3,5-17,5)	
	COP	W/W	3,74	3,76	4,01	3,83	3,71	
Flusso aria interno (Hi/Mi/Lo)	m³/h	620/520/330	660/540/300	1247/1118/992	1700/1530/1300	1700/1530/1300		
Livello di pressione sonora interno (Hi/Mi/Lo/Silent)	dB(A)	42/38,5/31,5/25,5	44/41/31,5/25	45/42,5/37/27,5	50,5/48/46/40	51/48/46/40		
Livello di potenza sonora interno (Hi)	dB(A)	55	59	59	63	63		
Livello di pressione sonora esterno (Hi)	dB(A)	57	58	60	62	63		
Livello di potenza sonora esterno (Hi)	dB(A)	62	65	68	70	70		
Dimensioni (LxPxH) (corpo)	mm	570x570x245	570x570x245	830x830x205	830x830x245	830x830x245		
Imballaggio (LxPxH) (corpo)	mm	715x640x295	715x640x295	910x910x250	910x910x290	910x910x290		
Dimensioni (LxPxH) (pannello)	mm	620x620x50	620x620x50	950x950x55	950x950x55	950x950x55		
Imballaggio (LxPxH) (pannello)	mm	715x700x115	715x700x115	1035x1035x90	1035x1035x90	1035x1035x90		
Peso netto / lordo (corpo)	kg	16,1 / 18,8	16,2 / 19	21,6 / 25,4	24,6 / 28,6	27,2 / 31,2		
Peso netto / lordo	kg	2,7 / 4,3	2,7 / 4,3	6 / 9	6 / 9	6 / 9		
Diametro tubo di scarico condensa	mm	OD Ø 25mm						
Tubazioni refrigeranti lato liquido / lato gas	mm	6,35mm(1/4in) / 9,52mm(3/8in)	6,35mm(1/4in) / 12,7mm(1/2in)	9,52mm(3/8in) / 15,9mm(5/8in)	9,52mm(3/8in) / 15,9mm(5/8in)	9,52mm(3/8in) / 15,9mm(5/8in)		
Comando		Telecomando a infrarossi						
Temperatura di funzionamento		16-30						
Temperatura ambiente in Raffreddamento	°C	16-32 / 0-30	16-32 / 0-30	16-32	16-32	16-32		
Temperatura ambiente in Riscaldamento	°C	-15-50 / -20-24	-15-50 / -20-24	0-30	0-30	0-30		

# SMERALDO C

## UNITÀ INTERNA A CASSETTE

MODELLO			36T	48	48T	55T
Raffreddamento	Pdesignc	kW	10,5	14,0	14,0	15,3
	SEER	W/W	6,4	6,1	6,1	6,1
	Classe efficienza energetica					
Riscaldamento Zona Climatica Media	Pdesignh	kW	8,2	11,2	11,2	11,8
	SCOP	W/W	4,0	4,0	4,0	4,0
	Classe efficienza energetica					
Riscaldamento Zona Climatica Calda	Tbiv	°C	-7	-7	-7	-7
	Pdesignh	kW	10,1	11,1	11,1	11,5
	SCOP	W/W	5,1	5,1	5,1	4,9
	Classe efficienza energetica					
Tbiv	°C	2				
Tol	°C	-15				
Alimentazione - unità interna	V, Hz, Ph	220-240V, 1Ph, 50Hz				
Alimentazione - unità esterna	V, Hz, Ph	380-415V, 3Ph, 50Hz	220-240V, 1Ph, 50Hz	380-415V, 3Ph, 50Hz		
Raffreddamento	Capacità	Btu/h	34154 (9200-39000)	40000 (12000-54000)	40000 (12000-54000)	52000 (14000-55000)
	Capacità	kW	10,01 (2,70-11,43)	11,72 (3,52-15,83)	11,72 (3,52-15,83)	15,24 (4,10-16,12)
	Assorbimento	W	3044 (890-4150)	3600 (810-5700)	3620 (810-6350)	5700 (1000-6250)
	Corrente	A	6,5 (1,4-6,5)	15,9 (5,8-27,7)	5,6 (1,8-10,3)	8,8 (2,1-10,7)
	EER	W/W	3,29	3,26	3,24	2,67
Riscaldamento	Capacità	Btu/h	38000 (9500-43200)	48000 (14000-58000)	48000 (14000-59000)	62000 (15000-65000)
	Capacità	kW	11,14(2,78-12,66)	14,07 (4,20-17)	14,07 (4,10-17,29)	18,17 (4,40-19,05)
	Assorbimento	W	3000 (780-4000)	3750 (910-5800)	3750 (910-5900)	5700 (1020-6350)
	Corrente	A	5,0 (1,3-6,4)	16,5 (6,6-25,3)	5,7 (1,9-9,6)	8,8 (2,1-10,8)
	COP	W/W	3,71	3,75	3,75	3,19
Flusso aria interno (Hi/Mi/Lo)	m³/h	1700/1530/1300	1900/1750/1600	1900/1750/1600	2000/1850/1650	
Livello di pressione sonora interno (Hi/Mi/Lo/Silent)	dB(A)	51/49/46/39	53/50,5/45/39	51,5/49,0/46,5/38,5	53/50,5/45,5/40	
Livello di potenza sonora interno (Hi)	dB(A)	63	66	66	66	
Livello di pressione sonora esterno (Hi)	dB(A)	63	64	64,0	65	
Livello di potenza sonora esterno (Hi)	dB(A)	70	73	73	75	
Dimensioni (LxPxH) (corpo)	mm	830x830x245	830x830x287	830x830x287	830x830x287	
Imballaggio (LxPxH) (corpo)	mm	910x910x290	910x910x330	910x910x330	910x910x330	
Dimensioni (LxPxH) (pannello)	mm	950x950x55	950x950x55	950x950x55	950x950x55	
Imballaggio (LxPxH) (pannello)	mm	1035x1035x90	1035x1035x90	1035x1035x90	1035x1035x90	
Peso netto / lordo (corpo)	kg	27,2 / 31,2	29,3 / 33,5	29,3 / 33,5	29,3 / 33,5	
Peso netto / lordo	kg	6 / 9				
Diámetro tubo di scarico condensa	mm	OD Ø 25mm				
Tubazioni refrigeranti lato liquido / lato gas	mm	9,52mm (3/8in) / 15,9mm (5/8in)	9,52mm (3/8in) / 15,9mm (5/8in)	9,52mm (3/8in) / 15,9mm (5/8in)	9,52mm (3/8in) / 15,9mm (5/8in)	
Comando		Telecomando a infrarossi				
Temperatura di funzionamento		16~30				
Temperatura ambiente in Raffreddamento	°C	16~32				
Temperatura ambiente in Riscaldamento	°C	0-30				

NB: Il modello 55T non rientra negli incentivi previsti dalle detrazioni fiscali e dal Conto Termico 2.0

# SMERALDO C

## UNITÀ INTERNA A CASSETTE

mod. 12-18

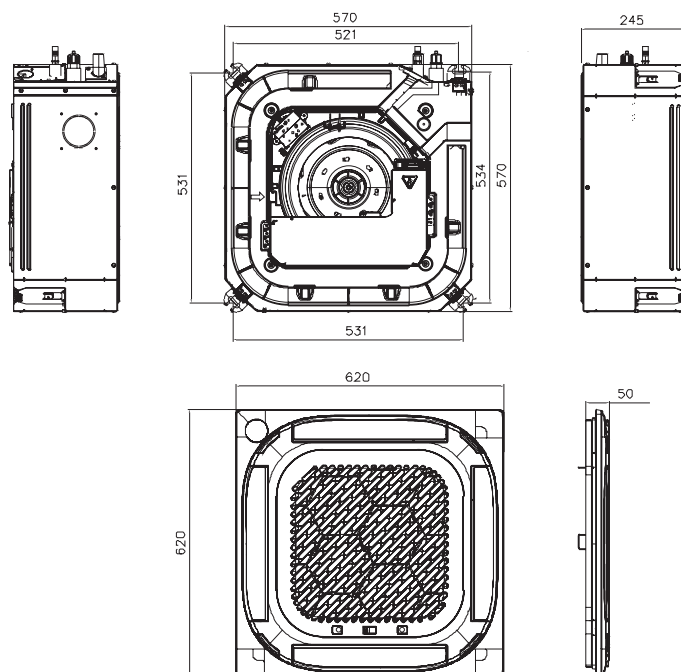

mod. 24-55T

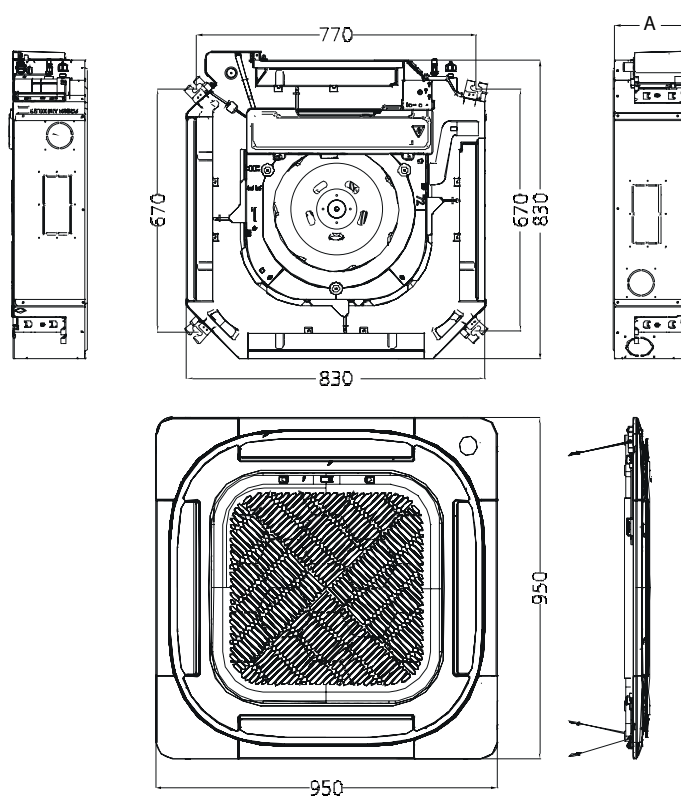

MODELLO		A
24	mm	205
36-36T	mm	245
48-48T	mm	287
55T	mm	287

# SMERALDO C

## UNITÀ INTERNA CANALIZZATA

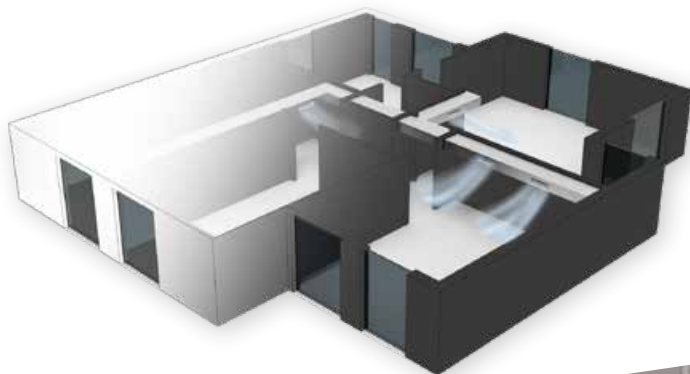















**Soluzione perfetta per la climatizzazione di ambienti commerciali e residenziali tramite una rete di canali per la distribuzione dell'aria**

- Unità interna canalizzata di piccole dimensioni (solo 200mm di altezza per il mod. 12, 245mm di altezza per il mod. 18-48 e 300mm di altezza per il mod. 55T). Ideale per l'installazione in controsoffitti con altezze del soffitto ridotte
- Ventilatore DC Inverter: alta efficienza e livello sonoro ridotto
- Pressione statica disponibile fino a 160 Pa (a seconda del modello)
- Possibilità di impostare una diversa prevalenza utile per ottimizzare il flusso aria immesso in ambiente
- Pompa di scarico condensa disponibile come accessorio
- Possibile l'installazione anche verticale dell'unità interna
- Elevate distanze frigorifere (25-30m per mod. 12 e 18, 50m per mod. 24 e 30, 75m per il mod. 36-50)
- L'aspirazione dell'aria può essere modificata facilmente dal lato posteriore al lato inferiore dell'unità
- Telecomando cablato standard con ampio display per il controllo completo dell'unità

















# SMERALDO C

## UNITÀ INTERNA CANALIZZATA

MODELLO			12	18	24	30	36	
Raffreddamento	Pdesignc	kW	3,5	5,3	7,1	8,8	10,5	
	SEER	W/W	6,5	6,5	6,6	6,6	6,3	
	Classe efficienza energetica							
Riscaldamento Zona Climatica Media	Pdesignh	kW	2,7	4,3	5,6	8,0	8,4	
	SCOP	W/W	4,1	4,1	4,2	4,2	4,1	
	Classe efficienza energetica							
Riscaldamento Zona Climatica Calda	Tbiv	°C	-7	-7	-7	-7	-7	
	Pdesignh	kW	3,4	5,2	6,5	8,2	10	
	SCOP	W/W	5,1	5,1	5,4	5,5	5,1	
	Classe efficienza energetica							
Tbiv	°C	2	2	2	2	2		
Tol	°C	-15	-15	-15	-15	-15		
Alimentazione - unità interna	V, Hz, Ph	220-240V, 1Ph, 50Hz						
Alimentazione - unità esterna	V, Hz, Ph	220-240V, 1Ph, 50Hz						
Raffreddamento	Capacità	Btu/h	12000 (1800-13334)	18000 (4500-21000)	24000 (11000-27000)	29400 (7600-34000)	33440 (9400-40000)	
	Capacità	kW	3,52 (0,53-3,91)	5,28 (1,32-6,16)	7,03 (3,23-7,92)	8,62 (2,23-9,97)	9,80 (2,75-11,73)	
	Assorbimento	W	1090 (155-1465)	1590 (360-2130)	2170 (750-2860)	2660 (190-3450)	3030 (900-4300)	
	Corrente	A	4,82 (1,3-6,47)	7,1 (1,6-9,4)	9,6 (4,2-12,6)	11,8 (2,0-15)	13,6 (4,2-19)	
	EER	W/W	3,23	3,32	3,24	3,24	3,23	
Riscaldamento	Capacità	Btu/h	11500 (3400-15241)	20500 (5100-21500)	27200 (9500-29200)	32000 (9200-34100)	35000 (9500-43000)	
	Capacità	kW	3,37 (1,00-4,47)	6,01 (1,50-6,31)	8,0 (2,79-8,56)	9,38 (2,70-10)	10,3 (2,78-12,61)	
	Assorbimento	W	900 (302-1423)	1615 (500-1850)	2000 (640-2500)	2400 (430-2550)	2750 (800-3950)	
	Corrente	A	3,98 (1,48-6,29)	7,2 (2,2-8,1)	9 (3,8-11)	10,6 (3,0-11,5)	12,2 (3,5-17,5)	
	COP	W/W	3,74	3,72	3,99	3,91	3,73	
Flusso aria interno (Hi/Mi/Lo)	m³/h	660/570/470	900/780/650	1200/1000/700	1500/1200/900	1700/1400/1100		
Pressione statica esterna dell'aria	Portata nominale	Pa	25	25	25	37	37	
	Range	Pa	0-100	0-160	0-160	0-160	0-160	
Livello di pressione sonora interno (Hi/Mi/Lo/Silent)	dB(A)	35/33/31/26	36,5/34/31/25	33,5/32,5/31/27,5	39/37/35/30	38/36/33/29		
Livello di potenza sonora interno (Hi)	dB(A)	52	53	56	60	62		
Livello di pressione sonora esterno (Hi)	dB(A)	55,5	59	60	60	65		
Livello di potenza sonora esterno (Hi)	dB(A)	62	62	69	70	70		
Dimensioni (LxPxH) (unità interna)	mm	700x450x200	700x750x245	1000x750x245	1000x750x245	1200x750x245		
Imballaggio (LxPxH) (unità interna)	mm	860x540x285	925x850x298	1225x860x304	1225x860x304	1425x860x304		
Peso netto / lordo (UI)	kg	16,6 / 19,8	24,4 / 29	31,8 / 37,2	32,7 / 38,3	38,4 / 44,4		
Diametro tubo di scarico condensa	mm	OD Ø 25mm						
Tubazioni refrigeranti lato liquido / lato gas	mm	6,35mm (1/4in) / 9,52mm (3/8in)	6,35mm (1/4in) / 12,7mm (1/2in)	9,52mm (3/8in) / 12,7mm (1/2in)				
Comando		Comando cablato						
Temperatura di funzionamento	°C	16-30	16-30	16-30	16-30	16-30		
Temperatura ambiente in Raffreddamento	°C	16-32	16-32	16-32	16-32	16-32		
Temperatura ambiente in Riscaldamento	°C	0-30	0-30	0-30	0-30	0-30		

# SMERALDO C

## UNITÀ INTERNA CANALIZZATA

MODELLO			36T	42	48	48T	55T
Raffreddamento	Pdesignc	kW	10,6	12,1	14,0	14,0	15,3
	SEER	W/W	6,1	6,1	6,1	6,1	6,1
	Classe efficienza energetica						
Riscaldamento Zona Climatica Media	Pdesignh	kW	8,8	9,5	11,5	11,5	12,5
	SCOP	W/W	4,0	4,1	4,0	4,0	4,0
	Classe efficienza energetica						
Riscaldamento Zona Climatica Calda	Tbiv	°C	-7	-7	-7	-7	-7
	Pdesignh	kW	10	10,2	11,5	11,2	12,8
	SCOP	W/W	5,1	5,1	5,1	5,1	5,1
	Classe efficienza energetica						
Tbiv	°C	2	2	2	2	2	
Tol	°C	-15	-15	-15	-15	-15	
Alimentazione - unità interna	V, Hz, Ph	220-240V, 1Ph, 50Hz					
Alimentazione - unità esterna	V, Hz, Ph	380-415V, 3Ph, 50Hz		220-240V, 1Ph, 50Hz		380-415V, 3Ph, 50Hz	
Raffreddamento	Capacità	Btu/h	31400 (9300-40000)	36300 (10000-42000)	42300 (12000-51000)	42300 (12000-54000)	52000 (14000-59000)
	Capacità	kW	9,20 (2,726-11,73)	10,64 (2,93-12,31)	12,4 (3,52-14,95)	12,4 (3,52-15,83)	15,24 (4,10-17,29)
	Assorbimento	W	2830 (890-4200)	3290 (680-4500)	3830 (810-6150)	3830 (810-6450)	5250 (1030-6650)
	Corrente	A	4,4 (1,4-6,7)	14,6 (3,1-19,8)	16,9 (4-26,7)	6,0 (1,8-10,5)	8,1 (3,1-11,5)
	EER	W/W	3,25	3,23	3,24	3,24	2,90
Riscaldamento	Capacità	Btu/h	34500 (9500-43800)	46000 (11500-48000)	51600 (14000-59000)	52000 (14000-60000)	60000 (15000-70000)
	Capacità	kW	10,1 (2,78-12,84)	13,48 (3,37-14,07)	15,12 (4,11-17,30)	15,24 (4,11-17,59)	17,58 (4,40-20,52)
	Assorbimento	W	2710 (780-4000)	3550 (750-4100)	4060 (950-5700)	4100 (950-5800)	4740 (950-6600)
	Corrente	A	4,3 (1,3-6,4)	16,0 (3,4-18,5)	17,6 (4,5-25)	7,1 (2-9)	7,4 (2-11,5)
	COP	W/W	3,75	3,80	3,72	3,72	3,71
Flusso aria interno (Hi/Mi/Lo)	m³/h	1700/1400/1100	2000/1700/1300	2000/1700/1300	2000/1700/1300	2200/1900/1500	
Pressione statica esterna dell'aria	Portata nominale	Pa	37	50	50	50	50
	Range	Pa	0-160	0-160	0-160	0-160	0-160
Livello di pressione sonora interno (Hi/Mi/Lo/Silent)	dB(A)	39/37/34/29	39/37/35,5/33	46/44/42/36	43,5/41,5/39,5/36	44,5/43/41,5/38	
Livello di potenza sonora interno (Hi)	dB(A)	62	62	64	65	66	
Livello di pressione sonora esterno (Hi)	dB(A)	65	63,5	64,5	64,5	64	
Livello di potenza sonora esterno (Hi)	dB(A)	70	72	74	73	75	
Dimensioni (LxPxH) (unità interna)	mm	1200x750x245	1200x750x245	1200x750x245	1200x750x245	1200x750x300	
Imballaggio (LxPxH) (unità interna)	mm	1425x860x304	1425x860x304	1425x860x304	1425x860x304	1425x860x354	
Peso netto / lordo (UI)	kg	38,4 / 44,4	40,6 / 46,1	40,4 / 46,8	40,4 / 46,8	42,9 / 49,1	
Diametro tubo di scarico condensa	mm	OD Ø 25mm					
Tubazioni refrigeranti lato liquido / lato gas	mm	9,52mm (3/8in) / 15,9mm (5/8in)					
Comando		Comando cablato					
Temperatura di funzionamento	°C	16-30	16-30	16-30	16-30	16-30	
Temperatura ambiente in Raffreddamento	°C	16-32	16-32	16-32	16-32	16-32	
Temperatura ambiente in Riscaldamento	°C	0-30	0-30	0-30	0-30	0-30	

NB: Il modello 55T rientra negli incentivi previsti dal Conto Termico 2.0 ma non in quelli della detrazioni fiscali

# SMERALDO C

## UNITÀ INTERNA CANALIZZATA

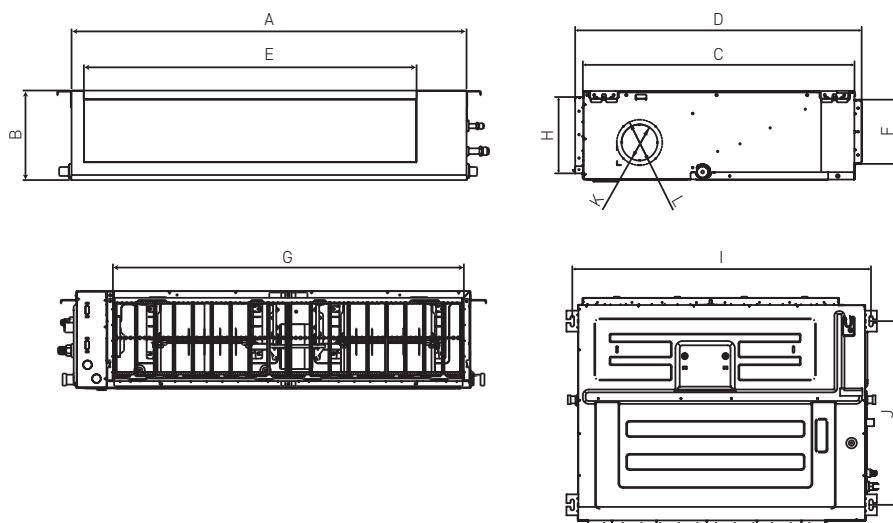

MODELLO		Dimensioni di ingombro				Uscita aria Dimensioni apertura		Ritorno dell'aria Dimensioni apertura		Dimensioni interasse staffe		Presa d'aria Dimensioni apertura	
		A	B	C	D	E	F	G	H	I	J	K	L
9-12	mm	700	200	450	506	537	152	599	186	741	360	-	-
18	mm	700	245	750	795	527	178	592	212	740	640	100	126
24-30	mm	1000	245	750	795	827	178	892	212	1040	640	100	126
36-48 / 36T-48T	mm	1200	245	750	795	1027	178	1092	212	1240	640	100	126
55T	mm	1200	300	750	795	1027	233	1092	267	1240	640	125	160

# SMERALDO C

## UNITÀ INTERNA DA SOFFITTO O PAVIMENTO

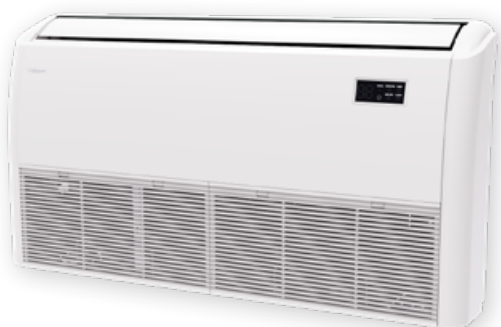













**Condizionatore Floor & Ceiling per l'installazione a soffitto o a pavimento. Perfetto per uffici, negozi, ambienti commerciali**

- Possibilità di installazione orizzontale a soffitto o verticale a pavimento
- Protezione Golden Fin nella batteria
- Ventilatore DC Inverter: alta efficienza e livello sonoro ridotto
- Unità compatta con uno spessore di soli 235mm
- Telecomando a infrarossi di serie con ampio display per il controllo completo dell'unità (telecomando cablato opzionale)
- Connessione WIFI disponibile come accessorio per il controllo dell'unità tramite APP











# SMERALDO C

## UNITÀ INTERNA DA SOFFITTO O PAVIMENTO

MODELLO			18	24	36	36T
Raffreddamento	Pdesignc	kW	5,4	7,1	10,5	10,5
	SEER	W/W	6,2	6,3	6,4	6,2
	Classe efficienza energetica					
Riscaldamento Zona Climatica Media	Pdesignh	kW	4,0	5,9	8,6	8,6
	SCOP	W/W	4,0	4,1	4,1	4,0
	Classe efficienza energetica					
	Tbiv	°C	-7	-7	-7	-7
Riscaldamento Zona Climatica Calda	Pdesignh	kW	5,1	5,7	10,0	10,2
	SCOP	W/W	5,1	5,4	5,1	5,1
	Classe efficienza energetica					
	Tbiv	°C	2	2	2	2
Tol	°C	-15	-15	-15	-15	
Alimentazione - unità interna	V, Hz, Ph	220-240V, 1Ph, 50Hz				
Alimentazione - unità esterna	V, Hz, Ph	220-240V, 1Ph, 50Hz			380-415V, 3Ph, 50Hz	
Raffreddamento	Capacità	Btu/h	18000 (9250-20000)	23200 (10990-27100)	34460 (9300-39000)	34460 (9300-40200)
	Capacità	kW	5,28 (2,71-5,86)	6,80 (3,22-7,95)	10,1 (2,73-11,43)	10,1 (2,73-11,78)
	Assorbimento	W	1450 (670-2027)	2060 (750-2730)	3080 (900-4250)	3100 (890-4300)
	Corrente	A	6,0 (3,2-9)	9,04 (3,9-12,1)	13,6 (4,2-19,0)	6,30 (1,4-6,80)
	EER	W/W	3,64	3,30	3,28	3,26
Riscaldamento	Capacità	Btu/h	19000 (8250-21500)	26000 (9280-29000)	40000 (9600-43600)	39960 (9500-43600)
	Capacità	kW	5,57 (2,42-6,30)	7,62 (2,72-8,50)	11,72 (2,78-12,78)	11,71 (2,81-12,78)
	Assorbimento	W	1500 (540-1640)	1980 (650-2940)	3160 (800-3950)	3140 (780-3950)
	Corrente	A	6,6 (2,7-7,3)	8,7 (3,5-10,60)	15,0 (3,5-17,5)	5,5 (1,3-6,20)
	COP	W/W	3,71	3,85	3,71	3,73
Flusso aria interno (Hi/Mi/Lo)	m <sup>3</sup> /h	958/839/723	1192/1023/853	1955/1728/1504	1955/1728/1504	
Livello di pressione sonora interno (Hi/Mi/Lo/Silent)	dB(A)	44/41/37/24	49,5/45,5/36,5/22,5	51,5/48/45/39	51/47,5/45/37	
Livello di potenza sonora interno (Hi)	dB(A)	57	63	64	64	
Livello di pressione sonora esterno (Hi)	dB(A)	59	60,5	63	63	
Livello di potenza sonora esterno (Hi)	dB(A)	65	69	70	68	
Dimensioni (LxPxH)	mm	1068x675x235	1068x675x235	1650x675x235	1650x675x235	
Imballaggio (LxPxH)	mm	1145x755x318	1145x755x318	1725x755x318	1725x755x318	
Peso netto / lordo	kg	28/33,3	28/33,1	41,5/48	41,5/48	
Diametro tubo di scarico condensa	mm	OD Ø 25mm				
Tubazioni refrigeranti lato liquido / lato gas	mm	6,35mm (1/4in) / 12,7mm (1/2in)		9,52mm (3/8in) / 15,9mm (5/8in)		
Comando		Telecomando a infrarossi				
Temperatura di funzionamento	°C	16-30				
Temperatura ambiente in Raffreddamento	°C	16-32				
Temperatura ambiente in Riscaldamento	°C	0-30				

# SMERALDO C

## UNITÀ INTERNA DA SOFFITTO O PAVIMENTO

MODELLO			48	48T	55T
Raffreddamento	Pdesignc	kW	14,0	14,0	15,3
	SEER	W/W	6,1	6,1	6,1
	Classe efficienza energetica				
Riscaldamento Zona Climatica Media	Pdesignh	kW	11,2	11,2	11,8
	SCOP	W/W	4,0	4,0	4,0
	Classe efficienza energetica				
	Tbiv	°C	-7	-7	-7
Riscaldamento Zona Climatica Calda	Pdesignh	kW	11,5	11,5	11,5
	SCOP	W/W	5,1	5,1	5,1
	Classe efficienza energetica				
	Tbiv	°C	2	2	2
Tol		°C	-15	-15	-15
Alimentazione - unità interna	V, Hz, Ph		220-240V, 1Ph, 50Hz		
Alimentazione - unità esterna	V, Hz, Ph		220-240V, 1Ph, 50Hz	380-415V, 3Ph, 50Hz	
Raffreddamento	Capacità	Btu/h	41600 (12000-54000)	41300 (12000-52000)	52000 (14000-55000)
	Capacità	kW	12,2 (3,52-15,83)	12,1 (3,52-15,24)	15,24 (4,10-16,12)
	Assorbimento	W	3770 (810-6350)	3730 (910-6200)	5900 (1100-6500)
	Corrente	A	16,5 (5,8-27,8)	5,7 (2,1-9,6)	8,9 (3,1-10,8)
	EER	W/W	3,23	3,25	2,58
Riscaldamento	Capacità	Btu/h	44000 (14000-59000)	44000 (14000-60000)	62000 (15000-66000)
	Capacità	kW	12,9 (4,10-17,30)	12,9 (4,10-17,59)	18,17 (4,40-19,35)
	Assorbimento	W	3470 (910-6050)	3470 (950-5950)	5950 (1120-6350)
	Corrente	A	15,3 (6,6-26,5)	5,3 (2,2-9,2)	9,1 (3,1-10,5)
	COP	W/W	3,72	3,72	3,05
Flusso aria interno (Hi/Mi/Lo)	m³/h	2100/1850/1600	2100/1850/1600	2200/1950/1650	
Livello di pressione sonora interno (Hi/Mi/Lo/Silent)	dB(A)	53/49/42,5/36	51/49/43/35	53/50/42/36	
Livello di potenza sonora interno (Hi)	dB(A)	67	68	70	
Livello di pressione sonora esterno (Hi)	dB(A)	64	64	65	
Livello di potenza sonora esterno (Hi)	dB(A)	74	73	75	
Dimensioni (LxPxH)	mm	1650x675x235	1650x675x235	1650x675x235	
Imballaggio (LxPxH)	mm	1725x755x318	1725x755x318	1725x755x318	
Peso netto / lordo	kg	41,7/48,5	41,7/48,5	42,3/49,2	
Diametro tubo di scarico condensa	mm		OD Ø 25mm		
Tubazioni refrigeranti lato liquido / lato gas	mm		9,52mm (3/8in) / 15,9mm (5/8in)		
Comando			Telecomando a infrarossi		
Temperatura di funzionamento	°C		16-30		
Temperatura ambiente in Raffreddamento	°C		16-32		
Temperatura ambiente in Riscaldamento	°C		0-30		

NB: Il modello 55T non rientra negli incentivi previsti dalle detrazioni fiscali e dal Conto Termico 2.0

# SMERALDO C

## UNITÀ INTERNA DA SOFFITTO O PAVIMENTO

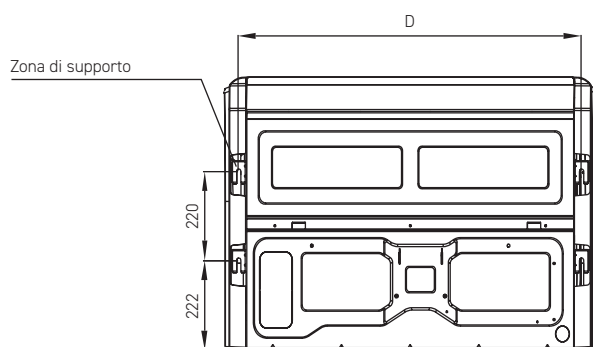
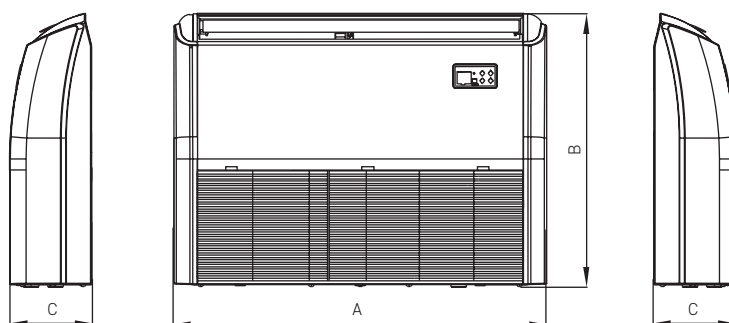
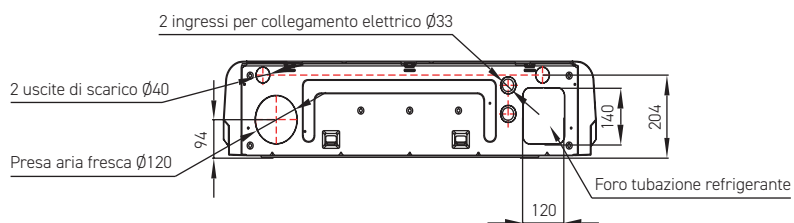

MODELLO		A	B	C	D
18-24	mm	1068	675	235	983
36-36T-48-48T-55T	mm	1650	675	235	1565









Le illustrazioni e i dati riportati sono indicativi. Lamborghini CaloreClima si riserva il diritto di apportare senza alcun obbligo di preavviso le modifiche che riterrà più opportune per l'evoluzione del prodotto o del servizio.

Le immagini del presente catalogo sono soggette a copyright di Lamborghini CaloreClima.

#### Consulenza Prodotti e Assistenza Tecnica



[prevendita.lamborghini@ferroli.com](mailto:prevendita.lamborghini@ferroli.com)

#### Sportello incentivi

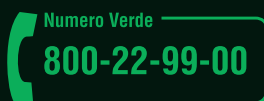

[www.lamborhinalor.it/it/sportello-incentivi](http://www.lamborhinalor.it/it/sportello-incentivi)  
[sportelloincentivi@ferroli.com](mailto:sportelloincentivi@ferroli.com)